

CGLine+ sistema de gestão para blocos autónomos



CGLine+ Tudo sob controlo



EATON

Powering Business Worldwide



Fornecer energia a um mundo que exige mais.

Fornecemos:

- **Soluções eléctricas**, que usam menos energia, melhoram a fiabilidade energética, e tomam os lugares em que vivemos e trabalhamos mais seguros e confortáveis

- **Soluções eléctricas e hidráulicas** que permitem que as máquinas sejam mais produtivas sem desperdiçar energia

- **Soluções aeroespaciais** que tomam as aeronaves mais leves, mais seguras e menos dispendiosas, e ajudam os aeroportos a funcionar de forma mais eficiente

- **Soluções de sistemas de transmissão e de motorização de veículos** que oferecem mais potência a carros, camiões e autocarros, enquanto reduzem o consumo de combustível e as emissões.

Descubra a Eaton

Powering business worldwide

Como uma empresa global de gestão de energia, ajudamos clientes em todo mundo a gerirem a energia necessária para edifícios, aeronaves, camiões, carros, máquinas e empresas.

As tecnologias inovadoras da Eaton ajudam os clientes a gerirem energia eléctrica, hidráulica e mecânica de forma mais confiável, eficiente, segura e sustentável.

Oferecemos soluções integradas que ajudam a tornar a energia, em todas as suas formas, mais prática e acessível.

Com vendas em 2014 de 22.6 mil milhões de dólares, a Eaton tem aproximadamente 100.000 funcionários em todo mundo e vende produtos em mais de 175 países.

Eaton.com

EATON

Powering Business Worldwide

A gestão dos blocos autónomos com toda a tranquilidade



A gama de produtos da Eaton's Life Safety Division da foi reforçada graças ao lançamento do CGLine+, o novo sistema de monitorização para luminárias de segurança autónomas. Com um melhor desempenho e uma fiabilidade superior, o CGLine+ combina as melhores características dos três sistemas existentes, a criação de uma nova era da monitorização centralizada.

O sistema CGLine+ adapta-se a qualquer tipo de aplicação e qualquer instalação. Para os pequenos edifícios, um Web Server integrado oferece uma possibilidade de supervisão simples e eficaz. Em instalações maiores será supervisionado através do software CGVision, capaz de lidar com mais de 25.000 luminárias independentes.



Podem ser carregadas até 30 plantas na memória do sistema, através da criação de uma representação gráfica do sistema para uma identificação individual rápida e simples da luminária, no caso de falha ou manutenção. Cada luminária dispõe de um endereço único atribuído em fábrica (ID number) eliminando assim os problemas ligados com o endereçamento manual dos aparelhos, reduzindo o tempo de colocação em funcionamento do sistema.

Em caso de anomalia, o CGLine+ envia prontamente uma notificação, indicando a posição do dispositivo e as informações necessárias para o trabalho de reparação. Todos os eventos e testes são armazenados no registo digital, onde o seu histórico e a configuração do sistema são guardados com backups frequentes, garantindo máxima fiabilidade do sistema de iluminação de segurança em conformidade com a regulamentação em vigor.

O sistema CGLine+ é de simples utilização e vai ajudá-lo no cumprimento das suas obrigações regulamentares relacionadas com a segurança e operação do seu edifício.



Conteúdo

CGLine+ sistema de monitorização p/luminárias autónomas.... 3

Todos os aparelhos de segurança são importantes.....	4
CGLine+ monitorização e endereçamento.....	5
Conexão IP e associação por zona.....	6
Grupo de teste e registo electrónico automático.....	7
Notificação por E-mail e selecção de comandos.....	8
Controlo e configuração do PC software	9
CGLine+ Web-Controller e conexão Wireless.....	10
CGVision com CGLine+ Web-Controller	12

Blocos autónomos CGLine+ 14

NexiTech LEDTM CGLine+.....	16
Micropoint 2 CGLine+.....	17
GuideLed SL CGLine+.....	18
3583 LED CGLine+	19
Sirios / Sirios LED CGLine+.....	20
Alfalux LED CGLine+	21
i-P65 CGLine+	22
Planete 400 AD CGLine+.....	23
Planete 2000 CGLine+	24
CrystalWay CGLine+	25
Guideled CGLine+.....	26
Velos CGLine+	29
Exit Cube 33822 LED CGLine+.....	30

Todos os aparelhos de emergência são importantes. Ajudando a proteger a vida e a saúde das pessoas.

A iluminação de emergência deve estar plenamente operacional para assegurar a protecção das pessoas em caso de falha da iluminação normal.

Mesmo se apenas uma luminária de iluminação de segurança autónoma falhar, conforme a sua localização, o risco de acidente pode ser significativo (ex: caixa de escadas). Por esta razão os regulamentos exigem que a iluminação de segurança seja verificada e testada periodicamente. Por exemplo, a capacidade das luminárias comutarem para o modo de emergência (teste funcional) deve ser testado uma vez por semana.

Aparelhos de iluminação de segurança sem função de teste (Tecnologia STANDARD)

Os testes são realizados manualmente em todos os aparelhos, cortando a alimentação eléctrica, caso o tipo de edifício o permita, verificando a sua passagem ao estado de funcionamento. Os resultados dos testes devem ser registados no documento de verificações periódicas. Além disso, um teste de autonomia (1h) deve ser realizado trimestralmente, a fim de se poder verificar se a capacidade das baterias está conforme com a duração estabelecida, e que no final desse período o fluxo dos aparelhos é ainda suficiente. Com um número elevado de aparelhos, o processo de testes manuais é extremamente moroso e com custos elevados de manutenção.

Manutenção simplificada graças aos testes automáticos (Auto-teste)

A Eaton implementou a função de testes automáticos em todas as luminárias autónomas CGLine+. Contêm um microprocessador que verifica automaticamente todas as funções do aparelho. Os testes obrigatórios (funcional e de autonomia) são feitos automaticamente. Os resultados dos testes são apresentados localmente no aparelho através de um LED de estado. Uma simples ronda por parte de elementos da manutenção servirá para garantir o funcionamento



As luminárias de segurança CGLine+, tal como a NexiTech LED, são fornecidas com um microprocessador capaz de realizar todos os testes automaticamente.

adequado da instalação. Os resultados dos testes devem ser registados no documento de verificações periódicas.

Gestão centralizada para um melhor controlo da instalação

A central de gestão Web-Controller CGLine+ acciona os testes, exhibe os resultados de um modo centralizado e mantém-nos conservados num registo informático de segurança. Este registo informático pode ser facilmente consultado e impresso. Esta função permite ao operador provar que todos os testes regulamentares necessários são executados. Esse processo garante a segurança operacional do edifício e torna mais eficaz a sua manutenção.

CGLine+ sistema de gestão para blocos autónomos

Mais segurança com uma monitorização eficaz e eficiente

CGLine+: Mais aparelhos. Mais eficiência. Mais segurança!



O novo CGLine+ Web-Controller

O sistema Easichck2 actual, controlou e monitorizou, durante quase 15 anos, equipamentos de iluminação de segurança. O novo sistema CGLine + é ainda mais poderoso, com características inovadoras que tornam o processo de monitorização e registo mais seguro e eficiente.

Agora podemos ter até 800 aparelhos monitorizados

O novo CGLine+ Web-Controller pode visualizar até um máximo de 800 aparelhos por cada central. Quatro linhas de 200 aparelhos ou duas linhas de 400 aparelhos. O número de aparelhos geridos pelo sistema é o quádruplo do que era no sistema Easichck 2.

Isto permite reduzir os custos iniciais para os grandes projectos.

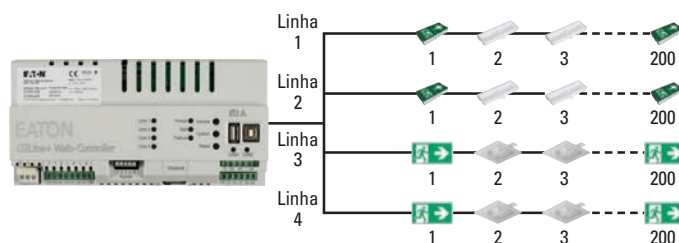

Instalação típica com 4 linhas de 200 dispositivos cada (o diagrama acima) ou 2 linhas de 400 dispositivos cada (diagrama abaixo).

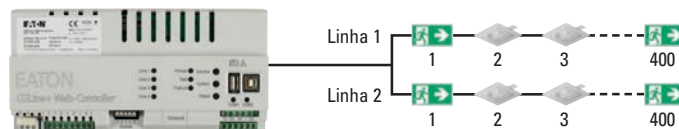

Endereçamento dos aparelhos CGLine+

Com o sistema CGLine+ os aparelhos não necessitam de um endereçamento manual. Cada aparelho é fornecido com um endereço único "ID" memorizado em fábrica e composto por 6 dígitos hexadecimais. Graças a este ID o Web-Controller é capaz de encontrar e identificar automaticamente os dispositivos no arranque do sistema.

Além disso, cada unidade pode ser associada a um número de identificação e um nome / localização com 20 caracteres. Isso fará com que seja mais simples encontrar o dispositivo e repará-lo em caso de falha.

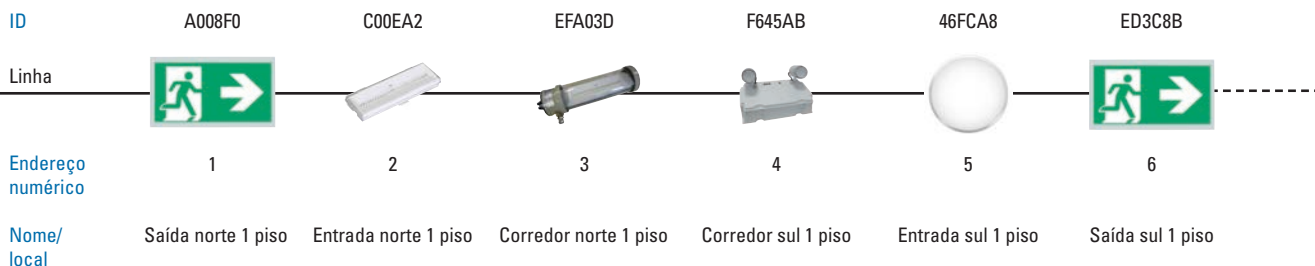



Uma segurança acessível a todos

Um web-server integrado está disponível para o controlo, monitorização e visualização mais simples de todos os dispositivos conectados ao sistema. A central pode ser acedida através de qualquer PC com uma conexão IP e um web browser normal, sem necessidade de qualquer software adicional. A central fornece uma visão geral de todos os aparelhos e de quaisquer anomalias que possam surgir durante os anos de funcionamento. As falhas são claramente identificados, permitindo implementar as acções correctivas apropriadas. Além disso, é possível controlar remotamente a execução das operações de manutenção. Isto facilita a tarefa do operador, que pode, assim, mais facilmente cumprir as suas obrigações regulamentares e ter uma melhor visibilidade de sua segurança de instalação.

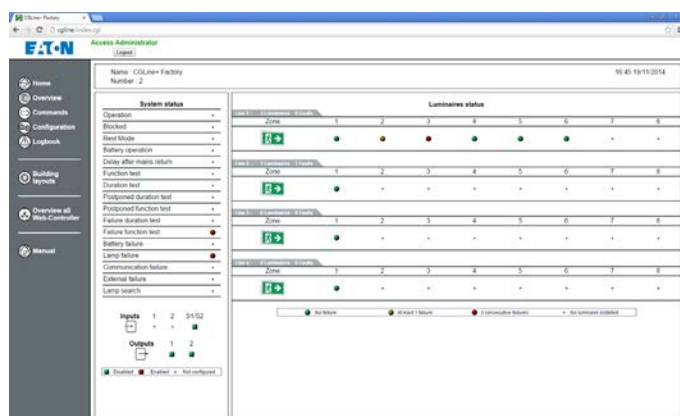
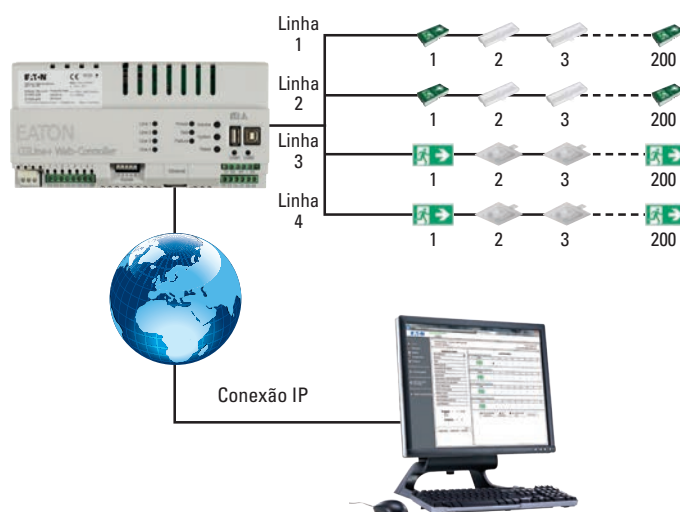

Visualização das zonas na homepage do web server

Simplificar a supervisão: Associar os aparelhos por zona

Ter todos os aparelhos sob controlo não é simples, especialmente em grandes sistemas. Para simplificar ainda mais a supervisão os aparelhos podem ser agrupados em "zonas". Cada linha pode conter até 8 zonas (até 16 zonas ao usar apenas 2 linhas). Esta funcionalidade permite uma divisão geográfica da instalação (por exemplo, um andar, sala ou quarto), simplificado assim a obtenção dos resultados nos sítios com um grande número de dispositivos.

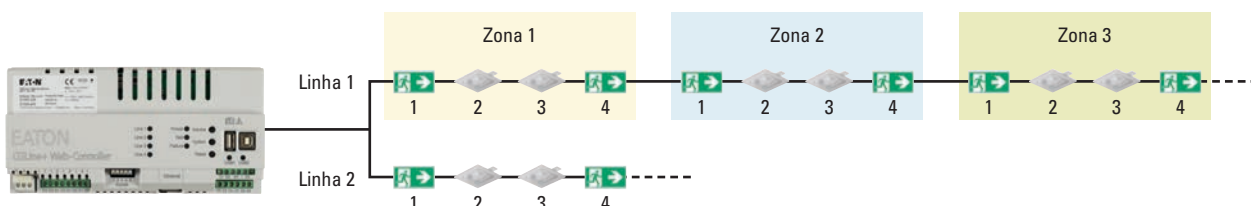

CGLine+ sistema de gestão para blocos autónomos

Mais segurança com uma monitorização eficaz e eficiente

Testes periódicos automáticos para uma segurança máxima

A data, hora e intervalo entre os diferentes testes regulamentares (funcional e autonomia) podem ser configurados ao minuto para fazer face a restrições operacionais do edifício (por exemplo, fora do horário de funcionamento público). Portanto, o sistema de iluminação de emergência é 100% operacional durante o período de actividade do espaço. Em relação a edifícios sem hora de fecho (ex: hospital), o sistema CGLine+ permite alterar os testes de autonomia em aparelhos simultâneos. Para fazer isso, os testes podem ser divididos em 8 grupos predefinidos e independentes. Assim, o nível de segurança do sistema é aumentado. A imagem abaixo mostra os blocos autónomos de um piso em dois grupos de teste. O intervalo entre os testes de cada grupo é configurável.

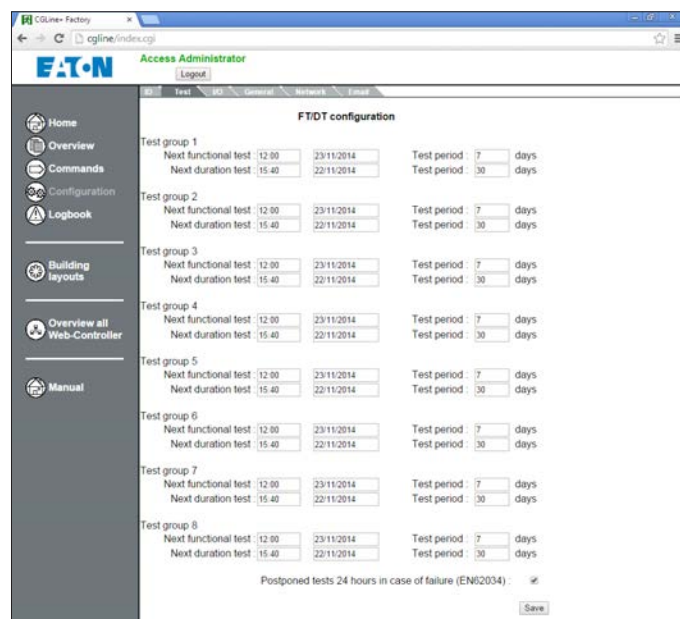

Benefícios de grupos de teste: podem ser ajustados até oito grupos para garantir um local seguro.

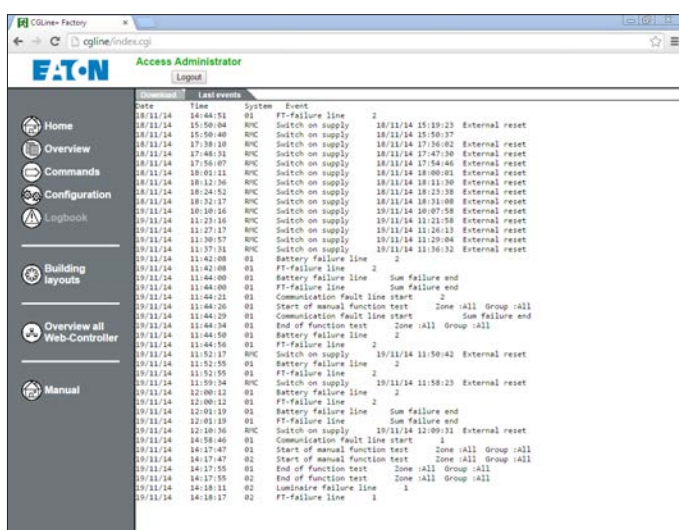
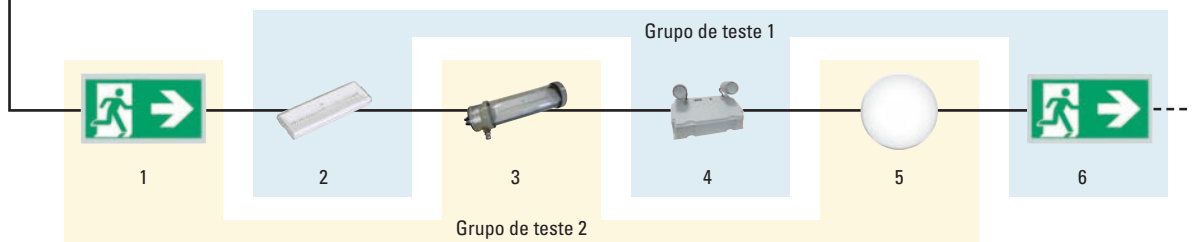

O registo está disponível a qualquer momento utilizando o web browser. Os dados são conservados pelo menos durante quatro anos em conformidade com os regulamentos nacionais.

O registo electrónico permite economizar tempo valioso

Todos os resultados dos testes são armazenados automaticamente no registo electrónico, pelo menos durante quatro anos, em plena conformidade com os regulamentos nacionais. Os dados podem ser visualizados directamente a partir de um navegador web e podem ser descarregados para posterior análise em TXT ou DAT. O DAT também pode ser copiado directamente para uma pen USB no Web Controller. O arquivo DAT pode então ser armazenado e transferidos para um cartão de memória ou pen USB.

O registo electrónico simplifica a actividade de verificação e registo de segurança evitando longos e dispendiosos registos manuais.

CGLine+ sistema de gestão para blocos autónomos

Mais segurança com uma monitorização eficaz e eficiente

Notificação automática via e-mail em caso de anomalia

O serviço de e-mail integrado envia automaticamente mensagens até 10 destinatários em caso de eventos predefinidos, por exemplo em caso de anomalia de um aparelho detectada durante um teste de funcionamento. O objectivo desta função é notificar, em tempo útil, as pessoas responsáveis. A mensagem vai chegar ao destinatário onde quer que esteja, para que possa agir rapidamente de modo a resolver o problema.

As notificações de e-mail podem ser agrupados em dois grupos para criar uma espécie de "hierarquia". Isso garante que, quando um destinatário estiver ausente outra pessoa possa ser avisada.

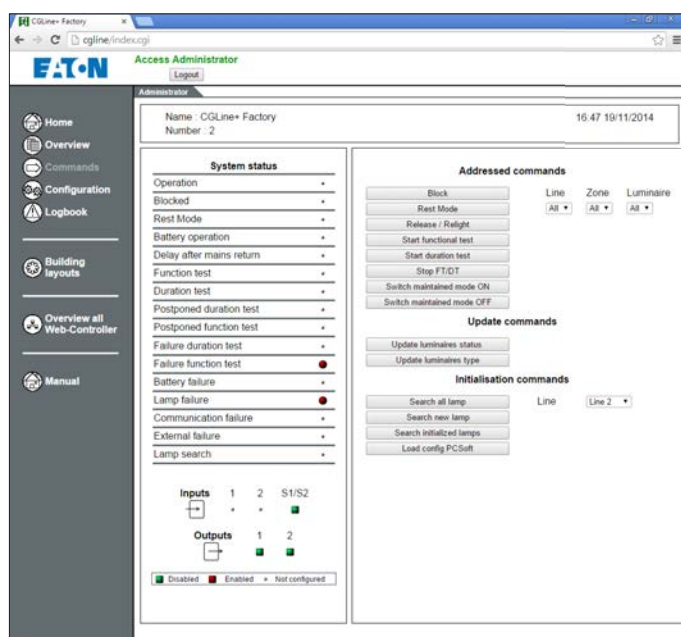
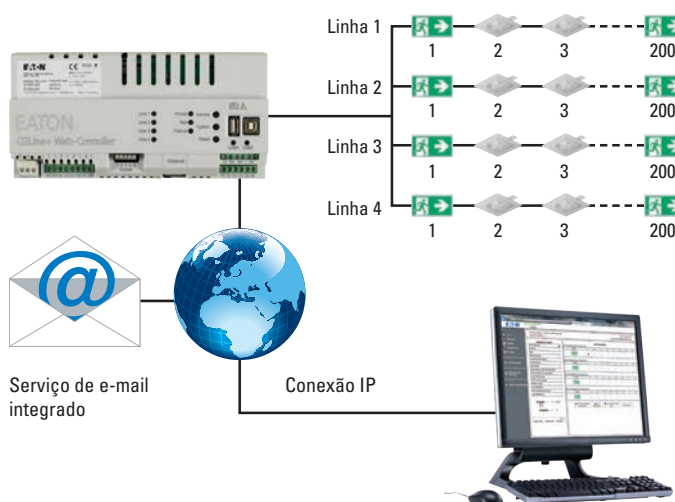

Seleção de comandos

O interface web também pode ser usado para:

- Bloquear / desbloquear a função de emergência (inibição)
- Função de telecomando
- Início e fim do teste de funcionamento e duração
- Activar / desactivar a operação permanente
- Procurar novas luminárias

Estas operações podem ser associadas a todo o sistema, a uma linha, a uma zona e individualmente para cada aparelho.

Além disso, permite controlar os principais controlos do sistema, bem como o estado dos contactos IN / OUT

CGLine+ sistema de gestão para blocos autónomos

Mais segurança com uma monitorização eficaz e eficiente

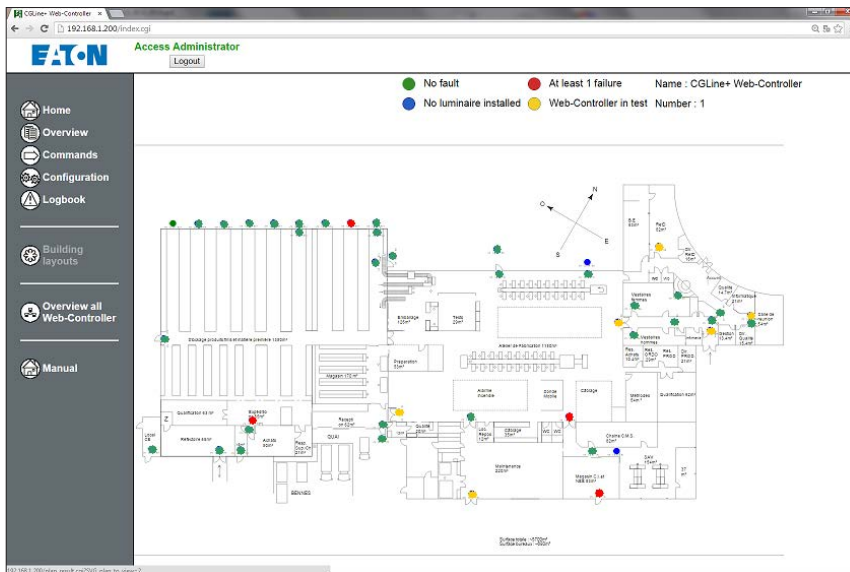

Todos os dispositivos sob controlo, mesmo em edifícios complexos

A implementação de plantas gráficas oferece uma nova oportunidade. Ela permite que com o layout do edifício e com o posicionamento dos aparelhos possamos visualizar o estado dos aparelhos e sua localização. Podem ser carregados até 30 mapas diferentes para cada central CGLine+. As luminárias são exibidas com cores diferentes, dependendo do seu estado. Ao clicar numa luminária com o cursor do rato abre-se uma janela com todas as informações relacionadas a esse aparelho.

Esta função permite-lhe controlar todo o sistema de uma forma muito intuitiva e permite uma rápida identificação da luminária em caso de falha. Esta função não requer software adicional, apenas um navegador de internet (Ex: internet explorer).

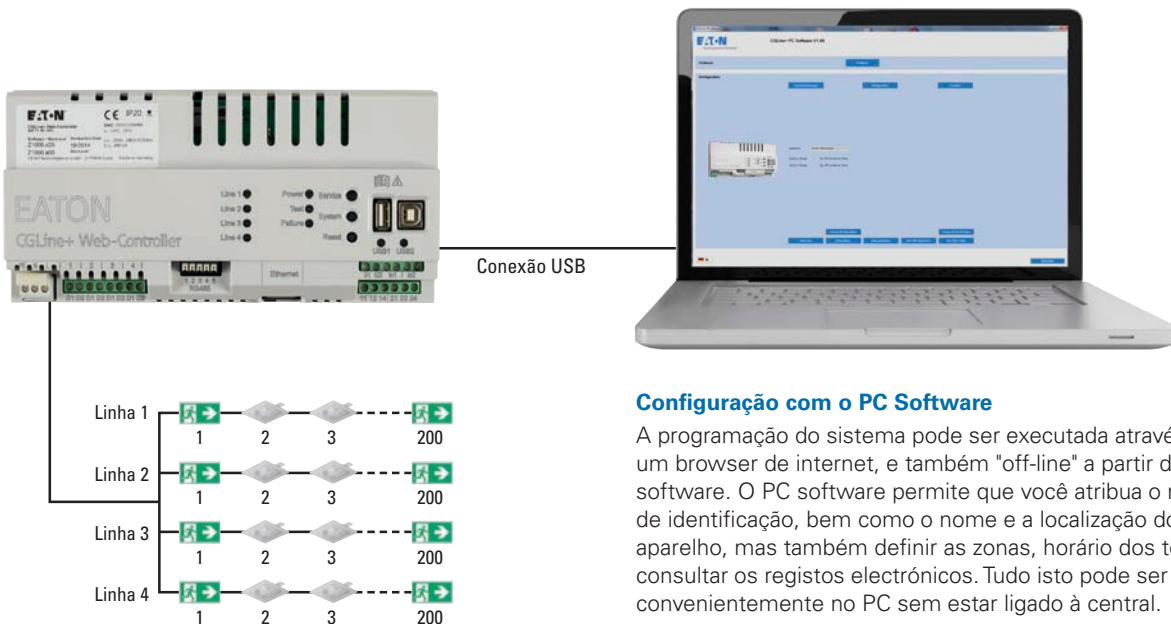

Configuração com o PC Software

A programação do sistema pode ser executada através de um browser de internet, e também "off-line" a partir do PC software. O PC software permite que você atribua o número de identificação, bem como o nome e a localização do aparelho, mas também definir as zonas, horário dos teste e consultar os registos electrónicos. Tudo isto pode ser feito convenientemente no PC sem estar ligado à central.

CGLine+ sistema de gestão para blocos

CGLine+ Web-Controller

Bus de comunicação CGLine+

A comunicação entre as luminárias e a central Web-Controller é feita através do bus CGLine+. Esse bus reutiliza a cablagem da linha de telecomando (sem cablagem adicional). No caso de interrupção da comunicação entre a central e as luminárias CGLine+, as mesmas continuarão a realizar os seus testes automáticos (funcionamento em modo de autoteste) e a central indicará a falha de comunicação com um alerta. A topologia do bus é livre e recomendamos a utilização de condutores com uma secção de 1,5mm².

Secção recomendada

Secção	Comprimento max	Comprimento máx das 4 linhas
1.5 mm ²	1,000 m	4,000 m

Dados da linha Bus CGLine+

Tensão do Bus	Max. queda de tensão permitida	Corrente Bus
25 V DC	14 V	400 mA

Detalhes da central CGLine+ Web-Controller



1 LED actividade da linha 1-4:

- Indica a comunicação entre a central e as luminárias.
- LED verde = recepção de dados
- Amarelo a piscar = envio de dados

2 LED de estado do sistema:

- Power = indica a presença de rede 230V na central
- Test = indica que pelo menos um aparelho está em teste
- Failure = Indica que existe pelo menos uma falha

3 Botões:

- Service = premindo brevemente inicia um teste de funcionamento em todo o sistema
- System = Habilita a comunicação da porta USB2 para conexão ao PC
- Reset = Reset de Hardware do sistema

4 Porta USB1 (Host) Para conexão de uma pen USB para o download do registo e da configuração

5 Porta USB2 (aparelho) Permite a conexão ao PC para programar a configuração

6 Alimentação 230V 50/60Hz

7 Conexão das 4 linhas CGLine+

8 RS485

9 Porta RJ45 Para conexão à rede LAN

10 Input/Output:

- S1/S2 = bloqueio do sistema (inibição)
- In1, In2 = 2 entradas digitais
- 11, 12, 14 / 21, 22, 24 = 2 relés de saída

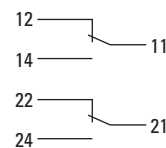

Arquitectura do sistema CGLine+

Função de envio de e-mail integrada



Conexão IP



CGLine+ Web-Controller: Com memória interna integrada permite o armazenamento da configuração do sistema, das plantas e dos registos de segurança



PEN USB: para o download do registo do sistema

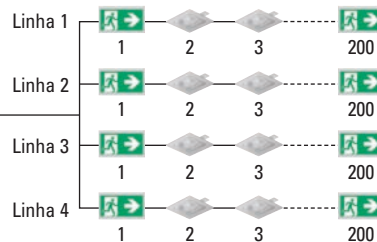

Visualização até 800 luminárias (4 linhas de 200 ou 2 linhas de 400)



Acesso ao Web Server através de um PC conectada a uma rede cablada ou a uma rede wireless (apenas para centrais equipadas com esta opção)

CGLine+ PC software: Para a configuração do sistema

Impressora: Para a impressão do registo

CGLine+ Web-Controller



CGLine+ Web-Controller fixação saliente



CGLine+ WiFi fixação saliente + iPad* Air

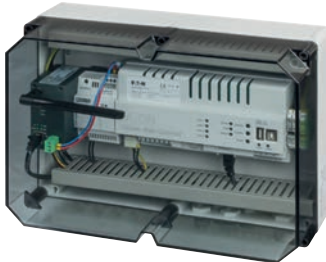

+



CGLine+ Web-Controller

- Gestão de um máximo de 800 blocos autónomos repartidos por 4 linhas
- O Web server integrado permite a visualização, o controlo e a monitorização dos aparelhos
- Identificação hexadecimal para cada aparelho atribuído em fábrica a cada bloco autónomo
- Função de procura automática dos aparelhos instalados sem necessidade de endereçamento manual
- Atribuição de textos correspondentes à localização dos aparelhos, max. de 20 caracteres por aparelho
- Subdivisão de cada linha, pode ser feita até 8 zonas
- Realização de testes automáticos regulamentares (teste funcional e de autonomia)
- Subdivisão dos aparelhos por 8 grupos de teste
- Registo electrónico de segurança, tem capacidade para guardar a informação durante 4 anos
- Serviço de envio de e-mail em caso de falhas. Até 10 destinatários repartidos por 2 grupos hierárquicos
- Função de telecomando ou inibição para toda a instalação, por linha, por zona ou por aparelho
- Activação/desactivação remota do funcionamento mantido das luminárias para toda a instalação, por linha, por zona ou por aparelho (depende dos modelos considerados)
- Visualização das luminárias em planta, com indicação do estado dos aparelhos (máx. de 30 plantas por central)
- Versão para montagem em parede com caixa de IP54 (opcional)
- Acesso wireless WiFi para monitorização dos aparelhos via tablet ou smartphone (opcional)
- Tablet iPad Air 32Gb WiFi para a visualização do sistema (opcional)

Dimensões	214 x 109.8 x 60.1 mm 360 x 255 x 165 mm (versão para montagem na parede)
Tipo de fixação	Montagem em calha DIN, são necessários 12 módulos
Alimentação	230V, 50/60Hz
Consumo	<4W em stand-by, <21W a plena carga <8,5W em stand-by, <25,5W a plena carga (versão wireless WiFi)
Terminais de ligação	Max 2,5mm ²
Temperatura ambiente admissível	Da 0°C a 35°C
Temperatura de armazenamento	Da -20°C a 70°C
Grau de protecção	IP20 (versão para calha DIN) IP54 (versão para montagem na parede)

Códigos das centrais

Tipo	Descrição	Código
CGLine+ Web-Controller	Central para montagem em calha DIN, 12 módulos	40071361055
CGLine+ Web-Controller fixação saliente	Central com caixa para montagem na parede	40071361184
CGLine+ Web-Controller WiFi fixação saliente	Central com caixa para montagem na parede com conexão wireless WiFi	40071361275
CGLine+ Web-Controller WiFi fixação saliente + iPad	Central com caixa para montagem na parede com conexão wireless WiFi e tablet iPad Air 32Gb, WiFi, cinza	40071361274

Acessórios

Tipo	Descrição	Código
CGLine+ PC software	PC Software para a programação do sistema	40071361178

* iPad é uma marca registrada da Apple Inc., registrada nos USA e noutros países.

CGLine+ sistema de gestão para blocos autónomos

CGVision com CGLine+ Web-Controller



Software de supervisão CGVision com o CGLine+ Web-Controller

A central CGLine+ Web-Controller pode ser ligada ao software CGVision, a poderosa ferramenta de visualização concebida para projectos de média e grande dimensão. Até 32 centrais CGLine+ (25 600 luminárias) podem ser apresentadas individualmente ou em simultâneo.

Com o CGVision é possível controlar não só as centrais CGLine+, mas também todos os outros sistemas de monitorização fabricados pela Eaton, incluindo a ZB-S e LP-STAR, tudo a partir de um único PC. E pode servir também para ampliar os sistemas existentes.

O CGVision assume todas as funções de teste e de controlo, criando um registo electrónico abrangente para todos os sistemas conectados e fá-lo de forma totalmente automática.

A fim de manter uma centralização de grandes instalações, como um aeroporto, por exemplo, o estado dos sistemas individuais podem ser representados de forma gráfica com uma foto aérea ou uma planta.

Exemplo de uma instalação CGLine+ com CGVision

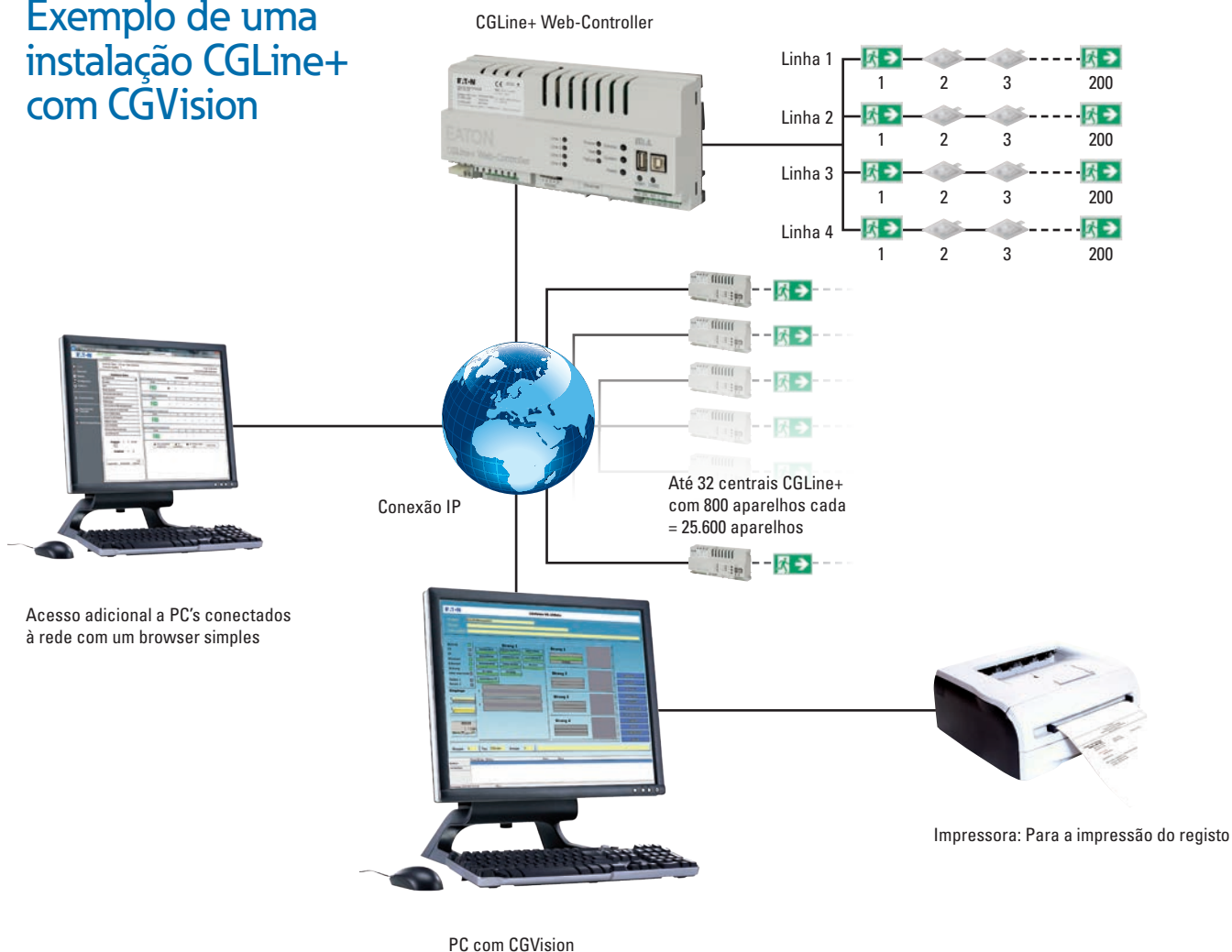

CGLine+ sistema de gestão para blocos autónomos

CGVision com CGLine+ Web-Controller

Exemplo de instalação CGVision Pacote I (Base - Pro)

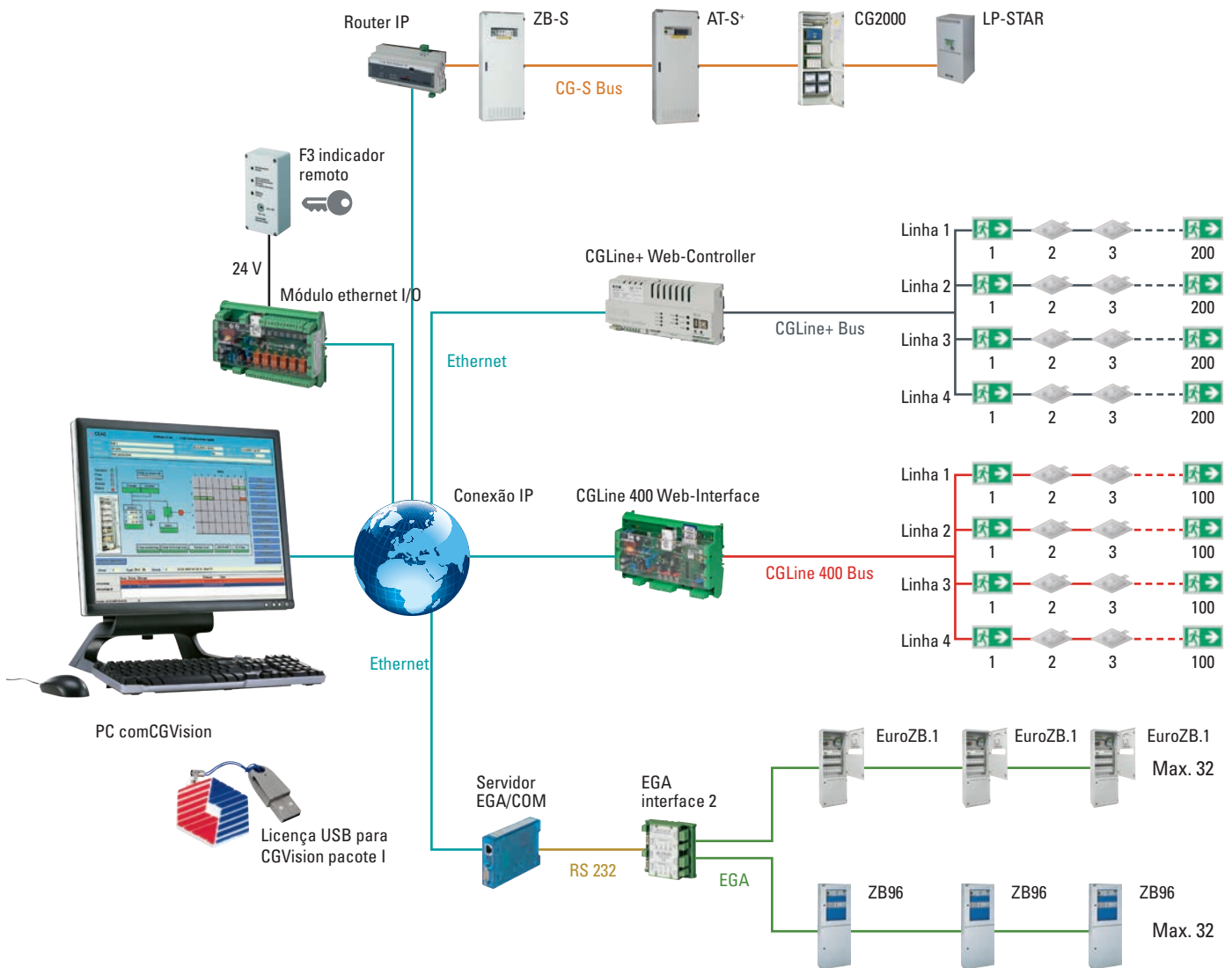

CGVision, configurações disponíveis

Descrição	Codice
CGVision Pacote Base I (com interface CG-S/IP)	40071361020
CGVision Pacote Base II (para interface EGA)	40071361022
CGVision Pacote Base III (com interface CG-S/USB)	40071361024
CGVision Pacote Pro I (com interface CG-S/IP e planta do edifício)	40071361021
CGVision Pacote Pro II (com planta do edifício)	40071361023
CGVision Pacote Pro III (com interface CG-S/USB e planta do edifício)	40071361025

Para informações detalhadas sobre a configuração do software CGVision fazer referência ao catálogo general do sistema Eaton CEAG





Nova CrystalWay CGLine+



Luminárias autónomas CGLine+

A oferta de luminárias autónomas CGLine+ inclui vários modelos para uma vasta gama de aplicações. Cada modelo tem características específicas, seja, a estética, o grau de protecção, difusão de luz ou tipo de instalação.

O que todos os aparelhos têm em comum é a tecnologia CGLine+: quando funcionam isoladamente (sem central conectada), a electrónica executa testes de funcionamento e duração. O estado de cada aparelho é indicado pelo LED de sinalização (alguns modelos têm dois LEDs). A maioria dos equipamentos CGLine+ pode operar tanto em mantido ou não mantido.

Mas o verdadeiro potencial do sistema é expresso quando as luminárias estão conectadas à central CGLine+, usando um cabo de alimentação simples em topologia livre.

A central assegura uma monitorização constante e precisa de todas as luminárias a partir de um único local, permitindo a colocação em repouso do sistema (telecomando ou inibição) durante os períodos de inactividade e uma consulta simples do registo electrónico.

O elevado número de aparelhos geridos pela central, até 800, permite a realização de projectos de pequeno, médio e grande dimensão.

Características dos aparelhos autónomos CGLine+:

- Função de teste automático com ou sem central
- Funcionamento mantido e não mantido
- Fonte de luz LED de alta eficiência
- Iluminação uniforme dos pictogramas de acordo com a norma EN1838
- Certificação ENEC segundo a norma EN60598-2-22

Indicação do LED de estado das luminárias CGLine+

Estado da luminária	Cor do LED de estado
Nenhuma anomalia	● Verde fixo
Modo de emergência	○ Nenhuma indicação / desligado
Atraso após o retorno da rede	●/● Verde/amarelo alternado 0,5Hz
Teste activo (funcionamento ou duração)	● Verde intermitente 1Hz
Aparelho bloqueado (inibição activa)	●/● Verde/amarelo alternado com frequência de 1Hz
Anomalia	Cor do LED de estado
Anomalia no alimentador / bateria / teste não superado	● Amarelo intermitente 0,5Hz
Anomalia na luminária	★ Amarelo intermitente 2Hz

Descrição dos ícones:

Ícone	Descrição	Ícone	Descrição
	Distância de visualização, (exemplo 20m)		Grau de resistência ao impacto (exemplo IK10)
	Certificado que atesta que o produto pode ser instalado em zonas de atmosferas explosivas		Aparelho com função de repouso. Necessita de um telecomando para efectuar a operação
	Difusão por vários lados		Aparelho conforme a norma EN1838
	Fonte de luz LED		Aparelho certificado pelo ENEC
	Lâmpada fluorescente (exemplo 24W)		Aparelho com bateria de Lítio
	Aparelho da classe 1, requerem ligação à terra		Aparelho com tecnologia CGLine+
	Aparelho da classe 2, não requerem ligação à terra		Grau de protecção (exemplo IP20)

NexiTech LED™ CGLine+

Luminária para iluminação de segurança



NexiTech LEDTM CGLine+ IP40

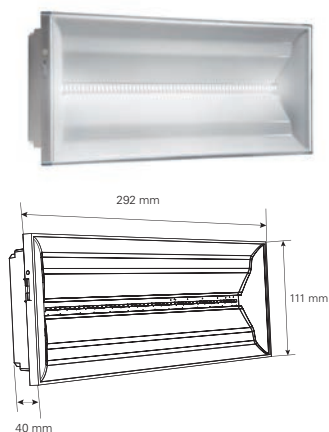

NexiTech LEDTM CGLine+ IP65



NexiTech LEDTM CGLine+ com difusor de dupla face 30m

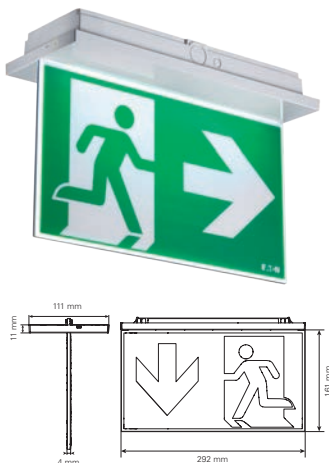

NexiTech LED™ CGLine+

- Solução universal para iluminação e sinalização de segurança com difusor de dupla face
- Gama completa de acessórios para as diversas tipologias de instalação
- Certificação ENEC, uma garantia de qualidade e fiabilidade
- Disponível com fluxo luminoso de 150 a 400lm com 1,5h e 3h de autonomia
- Redução do fluxo luminoso no modo mantido na versão "cinema" para ambientes de espectáculo
- Funcionamento mantido activado remotamente pela central CGLine+
- Teste automático de funcionamento e autonomia segundo a norma EN62034
- Disponível na versão IP40 e na nova versão IP65
- Custo de manutenção reduzida ao mínimo devido à sua fonte de luz com 50000 horas de vida útil
- Função de inibição ou telecomando remoto para os períodos de inactividade
- 5 anos de garantia

Fonte luminosa	48 LED de última geração e de alta eficiência
Construção	Base e reflector em policarbonato branco Difusor em policarbonato transparente, fio incandescente 850°C
Grau de protecção	IP40-IK03 e IP65-IK07
Funcionamento	Não mantido (NM) e mantido (M) para todas as versões
Recarga	12h para modelos de 1,5h e 24h para modelos de 3h de autonomia
Inibição e telecomando	Colocação em repouso através da central CGLine+ ou do telecomando local
Função de teste	Teste automático de funcionamento e duração de acordo com a norma EN62034, com ligação ao sistema CGLine+ ou em funcionamento autónomo, sem central
Opções de instalação	Parede, tecto, encastrado no tecto (com kit NEXI-FC) e encastrado em parede (com caixa NEXI-RB)
Alimentação	220V/240V 50/60Hz
Temperatura de funcionamento	De +5°C a +30°C
Ligação	Conectores rápidos de 2,5mm ²
Distância de visualização (sinalização de segurança)	20m (com pictograma de face simples), 30m (com difusor de dupla face)

Códigos de encomenda

Tipo	Código
NexiTech LED CGLine+ 150lm, 1,5h de autonomia, IP40, NM/M, função Cinema	NEXI150-CGL
NexiTech LED CGLine+ 150lm, 3h de autonomia, IP40, NM/M, função Cinema	NEXI150-3H-CGL
NexiTech LED CGLine+ 300lm, 3h de autonomia, IP40, NM/M	NEXI300-3H-CGL
NexiTech LED CGLine+ 400lm, 1,5h de autonomia, IP40, NM/M	NEXI400-CGL
NexiTech LED CGLine+ 150lm, 1,5h de autonomia, IP65, NM/M, função Cinema	NEXI150-CGL-IP
NexiTech LED CGLine+ 150lm, 3h de autonomia, IP65, NM/M, função Cinema	NEXI150-3H-CGL-IP
NexiTech LED CGLine+ 300lm, 3h de autonomia, IP65, NM/M	NEXI300-3H-CGL-IP
NexiTech LED CGLine+ 400lm, 1,5h de autonomia, IP65, NM/M	NEXI400-CGL-IP

Difusores de dupla face

Painel tipo bandeira serigrafado ESQUERDA/DIREITA, ISO7010, 30m		NEXI-PLEX-LR
Painel tipo bandeira serigrafado BAIXO/VAZIO, ISO7010, 30m		NEXI-PLEX-DB
Pictograma de face simples, não adesivo		
Indicação BAIXO, ISO7010, 20m		NEXI-PICTO-D
Indicação ESQUERDA, ISO7010, 20m		NEXI-PICTO-L
Indicação DIREITA, ISO7010, 20m		NEXI-PICTO-R
Indicação CIMA, ISO7010, 20m		NEXI-PICTO-U

Acessórios

Tipo	Código
Caixa de encastrar para parede (abertura 277x100mm)	NEXI-RB
Kit para encastrar em tecto falso (abertura 272x95mm)	NEXI-FC
Aro de remate para instalação saliente	NEXI-FR

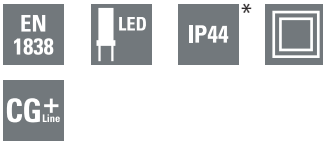

Micropoint 2 CGLine+

- Solução discreta para iluminação de segurança encastrada no tecto
- Maior interdistância entre aparelhos graças a uma óptica inovadora, simétrica e assimétrica, para áreas abertas e corredores
- Regulação do fluxo luminoso no modo mantido em 4 níveis de 25%
- Funcionamento mantido activado remotamente pela central CGLine+
- Teste automático de funcionamento e autonomia segundo a norma EN62034
- Custo de manutenção reduzida ao mínimo devido à sua fonte de luz com 50000 horas de vida útil
- Função de inibição ou telecomando remoto para os períodos de inactividade

Micropoint 2 E CGLine+ montagem encastrada com óptica assimétrica



Micropoint 2 O CGLine+ montagem encastrada com óptica simétrica

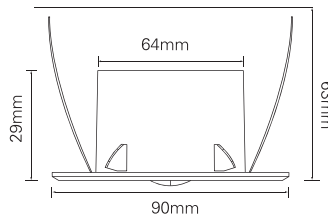

Fonte luminosa	1 PowerLED de 1W com alta eficiência
Construção	Óptica em policarbonato de cor branca Caixa com electrónica e baterias em ABS retardante de chama
Grau de protecção	IP44
Funcionamento	Não mantido (NM) e mantido (M) para todas as versões Regulação do fluxo luminoso no modo mantido em 4 níveis de 25%
Recarga	24h
Inibição e telecomando	Colocação em repouso através da central CGLine+ ou do telecomando local
Função de teste	Teste automático de funcionamento e duração de acordo com a norma EN62034, com ligação ao sistema CGLine+ ou em funcionamento autónomo, sem central
Alimentação	220V/240V 50/60Hz
Temperatura de funcionamento	De +5°C a +35°C
Ligação	Conectores de 2,5mm ²

Códigos de encomenda

Tipo	Código
Micropoint 2 CGLine+ com óptica assimétrica para corredores e via de evacuação. 144lm, 3h de autonomia, NM/M	MP2E3HCGL
Micropoint 2 CGLine+ com óptica simétrica para áreas abertas. 144lm, 3h de autonomia, NM/M	MP2O3HCGL

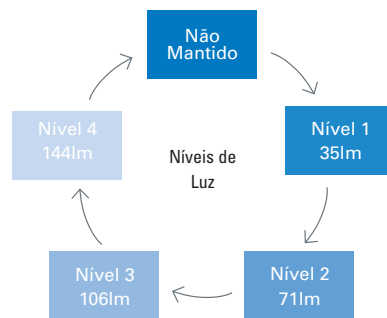

Os níveis de luz podem ser ajustados no modo Mantido de maneira a poder operar como iluminação de segurança, ajustável utilizando um botão sensível ao toque no aro da luminária.

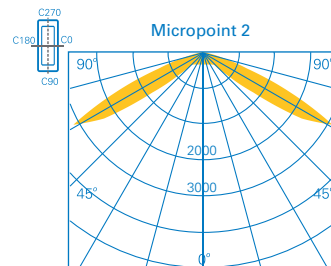

Caminho de evacuação (iluminação assimétrica)

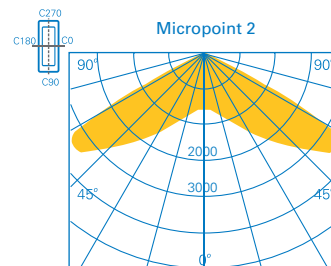
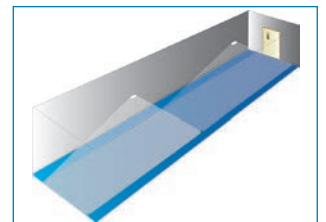

Área aberta (iluminação simétrica)

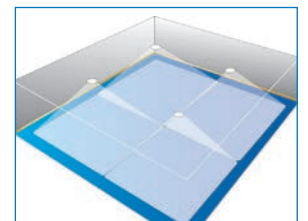

* Grau de protecção do aparelho de iluminação: IP44
Grau de protecção da caixa com electrónica e baterias: IP20

GuideLed SL CGLine+

Luminária para iluminação de segurança

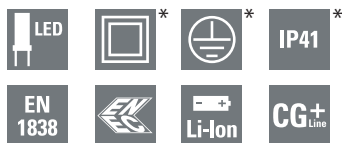

GuideLed SL CGLine+

- Solução discreta para iluminação de segurança saliente e encastrada no tecto
- Certificação ENEC, uma garantia de qualidade e fiabilidade
- Maior interdistância entre aparelhos graças a uma óptica inovadora, simétrica e assimétrica, para áreas abertas e corredores
- Bateria com a tecnologia inovadora de Iões de Lítio
- Funcionamento mantido activado remotamente pela central CGLine+
- Teste automático de funcionamento e autonomia segundo a norma EN62034
- Autonomia regulável de 1, 3 e 8h
- Custo de manutenção reduzida ao mínimo devido à sua fonte de luz com 50000 horas de vida útil
- Função de inibição remota para os períodos de inactividade

GuideLed SL 13811 CGLine+ com óptica assimétrica



Fonte luminosa	2 PowerLED de 1,6W com alta eficiência
Construção	Policarbonato branco e alumínio
Grau de protecção	IP41 parte óptica e IP20 caixa com electrónica e baterias
Funcionamento	Não mantido (NM) e mantido (M) para todas as versões
Recarga	24h (12h para uma autonomia de 3h)
Inibição e telecomando	Colocação em repouso através da central CGLine+
Função de teste	Teste automático de funcionamento e duração de acordo com a norma EN62034, com ligação ao sistema CGLine+ ou em funcionamento autónomo, sem central.
Opções de instalação	Saliente ou de encastrar em tecto falso
Alimentação	220V/240V 50/60Hz
Temperatura de funcionamento	De 0°C a +35°C
Ligação	Conector de 2,5mm ² para alimentação Conector de 1,5mm ² para o bus CGLine+

GuideLed SL 13812 CGLine+ com óptica simétrica



Código de encomenda

Tipo	Código
GuideLed SL 13811 1-8h/D CGLine+, montagem encastrada com óptica assimétrica para corredores e vias de evacuação. 210lm, 1/3/8h de autonomia regulável, NM/M	40071353275
GuideLed SL 13821 1-8h/D CGLine+, montagem encastrada com óptica simétrica para áreas abertas. 204lm, 1/3/8h de autonomia regulável, NM/M	40071353274
GuideLed SL 13851 1-8h/D CGLine+, montagem encastrada com óptica assimétrica para iluminação de 5lux para a iluminação de balizagem ou circulação. 210lm, 1/3/8h de autonomia regulável, NM/M	40071353280
GuideLed SL 13812 1-8h/D CGLine+, montagem saliente com óptica assimétrica para corredores e vias de evacuação. 210lm, 1/3/8h de autonomia regulável, NM/M	40071353279
GuideLed SL 13822 1-8h/D CGLine+, montagem saliente com óptica simétrica para áreas abertas. 204lm, 1/3/8h de autonomia regulável, NM/M	40071353278
GuideLed SL 13852 1-8h/D CGLine+, montagem saliente com óptica assimétrica para iluminação de 5lux para a iluminação de balizagem ou circulação. 210lm, 1/3/8h de autonomia regulável, NM/M	40071353282

GuideLed SL 13852 CGLine+

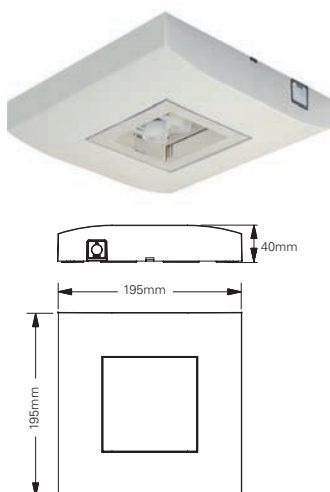

* Grau de protecção da luminária: IP41
Grau de protecção da caixa com electrónica e baterias: IP20

* 13851: Protecção em classe 2
13852: Protecção em classe 1

* Grau de protecção da luminária 13851: IP41
Grau de protecção da caixa com electrónica e baterias: IP20



3583 1-8 h / D LED CGLine+

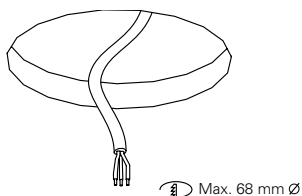
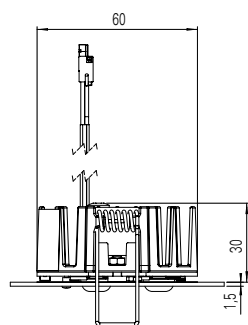
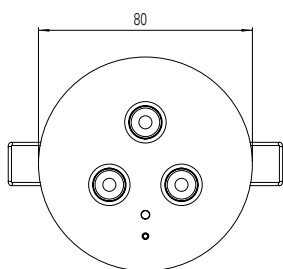

3583 LED CGLine+

- Solução discreta para iluminação de segurança encastrada no tecto
- Certificação ENEC, uma garantia de qualidade e fiabilidade
- Adequado para uso em ambientes com pé direito elevado, graças ao seu elevado fluxo luminoso
- Bateria com a tecnologia inovadora de lões de Lítio
- Funcionamento mantido activado remotamente pela central CGLine+
- Teste automático de funcionamento e autonomia segundo a norma EN62034
- Autonomia regulável de 1, 3 e 8h
- Custo de manutenção reduzida ao mínimo devido à sua fonte de luz com 50000 horas de vida útil
- Função de inibição remota para os períodos de inactividade

Fonte luminosa	3 HighPowerLED de 1W com alta eficiência
Construção	Parte óptica em aço Caixa com electrónica e baterias em policarbonato
Grau de proteção	IP20
Funcionamento	Não mantido (NM) e mantido (M)
Recarga	24h (12h para autonomia de 3h)
Inibição e telecomando	Colocação em repouso através da central CGLine+
Função de teste	Teste automático de funcionamento e duração de acordo com a norma EN62034, com ligação ao sistema CGLine+ ou em funcionamento autónomo, sem central.
Alimentação	220V/240V 50/60Hz
Temperatura de funcionamento	De 0°C a +35°C
Ligação	Conector de 2,5mm ² para alimentação Conector de 1,5mm ² para o bus CGLine+

Código de encomenda

Tipo	Código
Luminária 3583 1-8h/D LED CGLine+, montagem encastrada com óptica simétrica para áreas abertas. 385lm 1/3/8h de autonomia regulável, NM/M	40071353365

Sirios / Sirios LED CGLine+

Luminária para iluminação de segurança

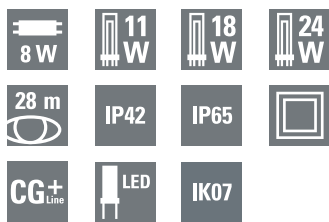

Sirios / Sirios LED CGLine+

- Solução universal para iluminação e sinalização de segurança com difusor de dupla face
- Gama completa de acessórios para as diversas tipologias de instalação
- Disponível com potência de 8 a 24W e uma versão LED com óptica orientável
- Redução do fluxo luminoso no modo mantido com uma poupança energética de 33%
- Função de inibição ou telecomando remoto para os períodos de inactividade
- Disponível em IP42 e IP65 com caixa estanque (S-IP)
- Teste automático de funcionamento e autonomia segundo a norma EN62034

Sirios CGLine+ (fluorescente)



Fonte luminosa	Lâmpada fluorescente 8, 11, 18, 24W 24 LED de alta eficiência = 1,5W
Construção	Base e reflector em ABS branco, difusor em policarbonato transparente
Grau de protecção	IP42 e IP65 (com kit de protecção S-IP) e IK07
Funcionamento	Não mantido (NM) e mantido (M) com 33% de poupança energética para os modelos fluorescentes
Recarga	12h para modelos de 1 e 1,5h (24h para modelos de 3h de autonomia)
Inibição e telecomando	Colocação em repouso através da central CGLine+ ou do telecomando local
Função de teste	Teste automático de funcionamento e duração de acordo com a norma EN62034, com ligação ao sistema CGLine+ ou em funcionamento autónomo, sem central
Opção de instalação	Parede, tecto, encastrada no tecto e parede (com caixa de encastrar S-RB)
Alimentação	220V/240V 50/60Hz
Temperatura de funcionamento	De 0°C a +25°C
Ligação	Conector de 2,5mm ² para alimentação Conector de 1,5mm ² para o bus CGLine+
Distancia de visualização	30m (com pictograma face simples), 28m (com difusor de dupla face)

Sirios LED CGLine+



Instalação com caixa estanque IP65 (S-IP)



Sirios LED instalação com pictograma adesivo



Sirios CGLine+ instalação com painel de dupla face (S-PSLR)



Código de encomenda

Tipo	Código
Sirios LED CGLine+ com óptica orientável, 120lm, 2h de autonomia, NM/M	SLED-CGL
Sirios 8W CGLine+, 85lm, 1,5h de autonomia, M	S8M-CGL
Sirios 8W HL CGLine+, 230lm, 1h de autonomia, M	S8MU-CGL
Sirios 18W CGLine+, 268lm, 1,5h de autonomia, M	S18M-CGL
Sirios 24W CGLine+, 330lm, 1,5h de autonomia, M	S24M-CGL
Sirios 24W HL CGLine+, 600lm, 1,5h de autonomia, M	S24MU-CGL

Acessórios

Tipo		Código
Painel de sinalização de dupla face com indicação BAIXO/VAZIO		S-PSDP
Painel de sinalização de dupla face com indicação DIREITA/ESQUERDA		S-PSLR
Caixa para encastrar na parede ou tecto		S-RB
Caixa estanque IP65		S-IP
Acessório para fixação perpendicular MP41		171-000-032
Acessório para fixação lateral PU41		171-000-035
Grelha de protecção IK10		GRELHA-SIRIOS
Pictograma de face simples com indicação BAIXO		S-LGD300
Pictograma de face simples com indicação ESQUERDA		S-LGD200
Pictograma de face simples com indicação DIREITA		S-LGD100

Para consultar dimensões, ver catálogo de iluminação de segurança

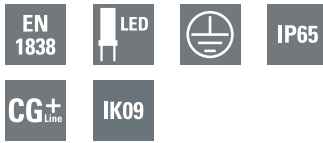

Alfalux LED CGLine+

- Luminária para iluminação de segurança com elevado grau de protecção IP65
- Estrutura robusta em alumínio pressurizado
- Adaptado para ambientes com pé direito elevado graças a uma óptica inovadora
- Funcionamento mantido activado remotamente pela central CGLine+
- Teste automático de funcionamento e autonomia segundo a norma EN62034
- Custo de manutenção reduzida ao mínimo devido à sua fonte de luz com 50000 horas de vida útil
- Função de inibição remota para os períodos de inactividade

Alfalux LED CGLine+ com óptica para alturas baixas e médias



Alfalux LED CGLine+ com óptica para grandes alturas

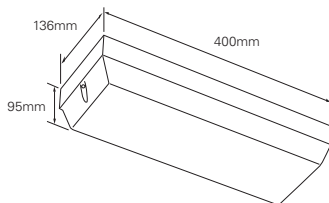

Fonte luminosa	1 HighPower LED de 6,2W com alta eficiência
Construção	Corpo em alumínio fundido branco. Difusor em policarbonato transparente
Grau de protecção	IP65 – IK09
Funcionamento	Não mantido (NM) e mantido (M)
Recarga	24h
Inibição e telecomando	Colocação em repouso através da central CGLine+
Função de teste	Teste automático de funcionamento e duração de acordo com a norma EN62034, com ligação ao sistema CGLine+
Opção de instalação	Tecto
Alimentação	220V/240V 50/60Hz
Temperatura de funcionamento	De 5°C a +25°C
Ligação	Conector de 2,5mm ² para alimentação Conector de 1,5mm ² para o bus CGLine+

Código de encomenda

Tipo	Código
Alfalux HighBay LED CGLine+ com óptica concentrada específica para ambientes com grande altura. 287lm, 3H de autonomia NM/M	HLLLEDH3HCGL
Alfalux HighBay LED CGLine+ com óptica concentrada específica para ambientes de altura média. 329lm, 3H de autonomia NM/M	HLLLEDL3HCGL

Modelo	Altura (m)	Distância para 1 Lux				Distância para 0,5 Lux			
		Diagram 1	Diagram 2	Diagram 3	Diagram 4	Diagram 5	Diagram 6	Diagram 7	Diagram 8
M-NM High Bay	06,00	03,50	08,20	05,80	12,20	03,70	07,30	06,10	11,60
	08,00	03,90	09,40	07,00	15,70	04,50	09,50	07,10	14,50
	10,00	04,10	10,50	07,50	18,30	05,00	11,00	07,90	17,30
	15,00	01,60	10,60	06,80	21,20	05,80	14,10	10,00	30,00
	20,00					03,20	14,60	10,00	30,00
M-NM Mid Bay	02,50	04,30	09,40	01,70	09,40	05,30	10,50	01,70	10,50
	02,80	03,30	09,30	01,40	09,30	05,70	11,50	01,40	11,50
	03,00	03,20	03,20	01,20	09,20	05,90	12,20	01,20	12,20
	04,00					04,90	12,50	00,67	12,50

i-P65 CGLine+

Luminária para iluminação e sinalização de segurança exterior

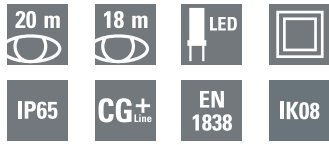

i-P65 CGLine+

- Aparelho para iluminação e sinalização de segurança com um elevado grau de protecção IP65
- Adequado para ambientes exteriores
- Maior interdistância entre aparelhos graças às suas inovadoras ópticas e assimétrica, para áreas abertas e corredores
- Funcionamento mantido activado remotamente pela central CGLine+
- Teste automático de funcionamento e autonomia segundo a norma EN62034
- Custo de manutenção reduzida ao mínimo devido à sua fonte de luz com 50000 horas de vida útil
- Função de inibição ou telecomando remoto para os períodos de inactividade

i-P65 CGLine+



Fonte luminosa	2 PowerLED de 1W com alta eficiência
Construção	Corpo em policarbonato cinzento, reflector em policarbonato branco, difusor em policarbonato transparente
Grau de protecção	IP65 – IK08
Funcionamento	Não mantido (NM) e mantido (M)
Recarga	24h
Inibição e telecomando	Colocação em repouso através da central CGLine+ ou do telecomando local
Função de teste	Teste automático de funcionamento e duração de acordo com a norma EN62034, com ligação ao sistema CGLine+
Opção de instalação	Parede e tecto
Alimentação	220V/240V 50/60Hz
Temperatura de funcionamento	De 5°C a +25°C
Ligação	Conector de 2,5mm ² para alimentação Conector de 1,5mm ² para o bus CGLine+
Distância de visualização	20m (com pictograma face simples), 18m (com difusor de dupla face)

i-P65 S CGLine+

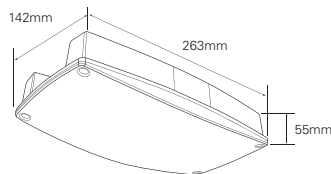

Código de encomenda

Tipo	Código
Luminária IP65 LED CGLine+ com óptica assimétrica para corredores e vias de evacuação. 150lm, 3h de autonomia, NM/M	IP65LEDE3HCGL
Luminária i-P65 LED CGLine+ com óptica simétrica para áreas abertas. 150lm, 3h de autonomia NM/M	IP65LEDO3HCGL
Luminária i-P65 LED CGLine+ para sinalização bifacial. 150lm, 3h de autonomia, NM/M, pictograma não incluído	IP65LEDEX3HCGL

i-P65 D CGLine+

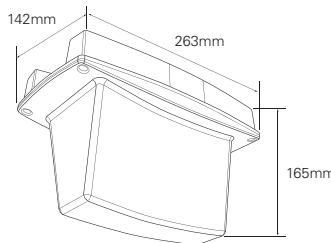

Acessórios

Tipo	Código
Kit de pictogramas i-P65 S, face simples, ISO7010	IP65LEG7010
Kit de pictogramas i-P65 D, dupla face, ISO7010	IP65DBLLEG7010

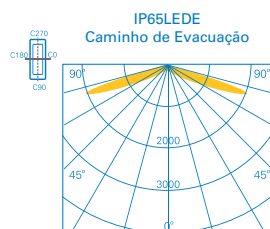

Modelo	Altura (m)	Distância para 1 Lux			
		↔	↔	↔	↔
Óptica de evacuação	02,50	07,80	17,10		
	02,80	08,40	18,60		
	03,00	08,60	19,60		

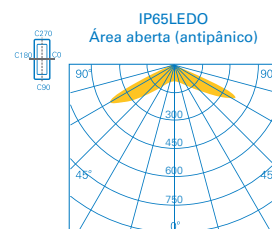

Modelo	Altura (m)	Distância para 1 Lux				
		↔	↔	↔	↔	
Óptica de Área aberta	02,50	05,30	10,50	05,30	10,50	
	02,80	05,70	11,50	05,70	11,50	
	03,00	05,90	12,20	05,90	12,20	
		04,00	04,90	12,60	04,90	12,60



Planete 400 AD CGLine+

- Luminária antideflagrante para iluminação de segurança com elevado grau de protecção IP65
- Instalação mural
- Elevado fluxo luminoso de 330lm
- Certificação NF e ATEX
- Alta performance energética, 1,1W
- Teste automático de funcionamento e autonomia segundo a norma EN62034
- Custo de manutenção reduzida ao mínimo devido à sua fonte de luz com 50000 horas de vida útil
- Função de inibição ou telecomando remoto para os períodos de inactividade
- Maior tempo de vida útil, cerca de 10 anos

Planete 400 AD CGLine+

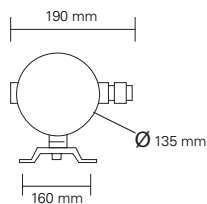
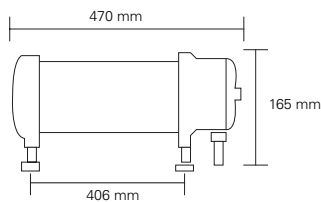

Fonte luminosa	32 LED de alta eficiência = 1,1W
Construção	Invólucro em alumínio e vidro para instalações em áreas com atmosferas explosivas do tipo zona 1, 2, 21, 22, gases e poeiras, é adequada para todos os grupos de gás (IIA, IIB, IIC)
Grau de protecção	IP65 – IK07
Funcionamento	Não mantida (NM)
Recarga	12h
Inibição e telecomando	Colocação em repouso através da central CGLine+ ou do telecomando local
Função de teste	Teste automático de funcionamento e duração de acordo com a norma EN62034, com ligação ao sistema CGLine+ ou em funcionamento autónomo, sem central.
Opção de instalação	Parede
Alimentação	220V/240V 50/60Hz
Temperatura de funcionamento	De 5°C a +40°C
Ligação	Conector de 2,5mm ² para alimentação Conector de 1,5mm ² para o bus CGLine+

Código de encomenda

Tipo	Código
Planete 400 LED AG CGLine+, 330lm, 1h de autonomia, NM	LUM17141

Acessórios

Tipo		Código
Pictograma seta Baixo		LUM10401
Pictograma seta Direita		LUM10403
Pictograma seta Esquerda		LUM10404

Planete 2000 CGLine+

Projector para iluminação de segurança



Planete 2000 CGLine+

- Projector com ópticas orientáveis para iluminação de segurança
- Instalação no tecto ou na parede
- Elevado fluxo luminoso de 2000lm para aplicações em ambientes industriais com pé direito elevado
- Também adequado para instalações desportivas, garagens e áreas de produção com processos perigosos
- Permite concentrar o fluxo luminoso numa área específica
- Teste automático de funcionamento e autonomia segundo a norma EN62034
- Custo de manutenção reduzida ao mínimo devido à sua fonte de luz com 50000 horas de vida útil
- Função de inibição ou telecomando remoto para os períodos de inactividade
- Maior tempo de vida útil, cerca de 10 anos

Planete 2000 CGLine+

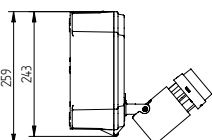
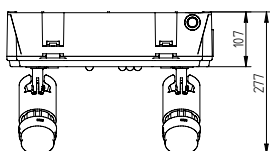
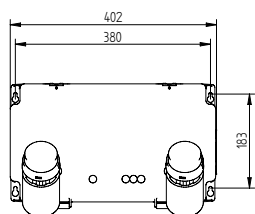

Fonte luminosa	10 LED de alta eficiência = 6W
Construção	Corpo em policarbonato cinza Conjunto óptico em alumínio cinza, lente em policarbonato transparente
Grau de protecção	IP42 ou IP65 – IK07
Funcionamento	Não mantido (NM)
Recarga	12h
Inibição e telecomando	Colocação em repouso através da central CGLine+ ou do telecomando local
Função de teste	Teste automático de funcionamento e duração de acordo com a norma EN62034, com ligação ao sistema CGLine+ ou em funcionamento autónomo, sem central
Opções de instalação	Parede e tecto com óptica ajustável
Alimentação	220V/240V 50/60Hz
Temperatura de funcionamento	De 5°C a +40°C
Ligação	Conector de 2,5mm ² para alimentação Conector de 1,5mm ² para o bus CGLine+

Código de encomenda

Tipo	Código
Projector Planete 2000 LED CGLine+ com óptica ajustável. IP42, 2000lm, 1h de autonomia, NM	LUM17110
Projector Planete 2000 ES LED CGLine+ com óptica ajustável. IP65, 2000lm, 1h de autonomia, NM	LUM17111

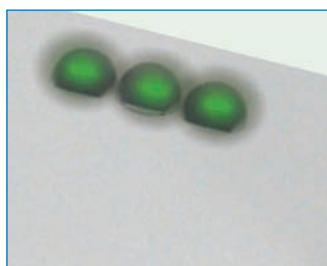

Autoteste em todos os modelos



Disponível modelo IP65



Tecnologia LED com 2000 lm de output luminoso

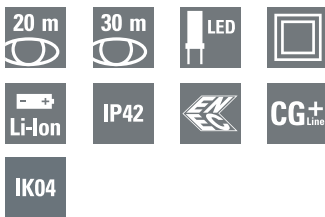

CrystalWay CGLine+

- Luminária para sinalização de segurança com distância de visualização de 20 e 30m
- Certificação ENEC com garantia de qualidade e fiabilidade
- Design "frameless" com pictogramas não adesivos
- Aplicação discreta e elegante, especialmente em áreas nobres
- Instalação em parede, tecto e suspensa
- Gama completa de acessórios para os diversos tipos de instalação
- Bateria com a tecnologia inovadora de Iões de Lítio
- Luminosidade regulável no modo mantido para zonas de espectáculo (ex: cinemas)
- Funcionamento mantido activado remotamente pela central CGLine+
- Teste automático de funcionamento e autonomia segundo a norma EN62034
- Autonomia regulável de 1, 3 e 8h
- Custo de manutenção reduzida ao mínimo devido à sua fonte de luz com 100000 horas de vida útil
- Função de inibição ou telecomando remoto para os períodos de inactividade

CrystalWay 20m - Montagem mural



CrystalWay 20m - Montagem no tecto



CrystalWay 20m - Montagem mural

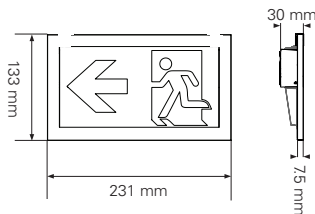

Montagem no tecto

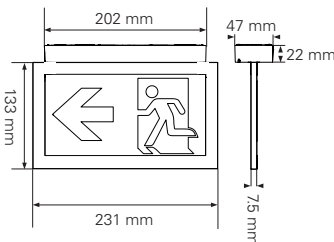

CrystalWay 30m - Montagem mural

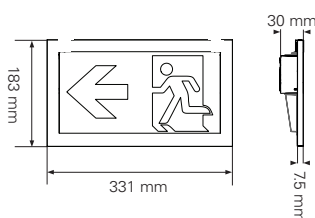

Montagem no tecto

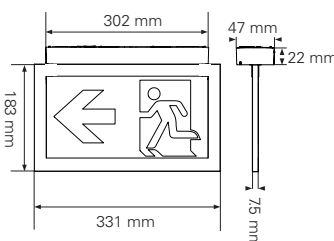

Fonte luminosa	CrystalWay 20m : 24 LED de alta eficiencia = 2,3W CrystalWay 30m : 38 LED de alta eficiencia = 4,2W
Construção	Base em policarbonato branco Painel em policarbonato transparente
Grau de protecção	IP42
Funcionamento	Não mantida (NM) e mantida (M)
Recarga	12h
Inibição e telecomando	Colocação em repouso através da central CGLine+ ou do telecomando local
Função de teste	Teste automático de funcionamento e duração de acordo com a norma EN62034, com ligação ao sistema CGLine+ ou em funcionamento autónomo, sem central.
Opções de instalação	Parede, tecto, suspensão e encastrada
Alimentação	220V/240V 50/60Hz
Temperatura de funcionamento	De 5°C a +35°C
Ligação	Conectores rápidos de 2,5mm ²
Distância de visualização (sinalização de segurança)	20m e 30m em todas as configurações

Código de encomenda

Tipo	Código
CrystalWay 20m CGLine+, 1/3/5/8h de autonomia seleccionável, NM/M. Fornecido com pictogramas direita, esquerda e baixo. Instalação em parede ou tecto.	LUM17122
CrystalWay 30m CGLine+, 1/3/5/8h de autonomia seleccionável, NM/M. Fornecido com pictogramas direita, esquerda e baixo. Instalação em parede ou tecto.	LUM17124

Acessórios

Tipo	Código
Kit para suspensão com cabo para CrystalWay 20 e 30m	LUM10560
Aro de encastrar para tecto falso CrystalWay 20m	LUM10561
Aro de encastrar para tecto falso CrystalWay 30m	LUM10562
Aro de encastrar para tecto falso com tampa CrystalWay 20m	LUM10563
Aro de encastrar para tecto falso com tampa CrystalWay 30m	LUM10564
Caixa de encastrar para tecto real CrystalWay 20m	LUM10565
Caixa de encastrar para tecto real CrystalWay 30m	LUM10566
Base para acondicionamento de cablagem extra (opcional)	LUM10567

GuideLed CGLine+ (parede)

Luminária para sinalização de segurança

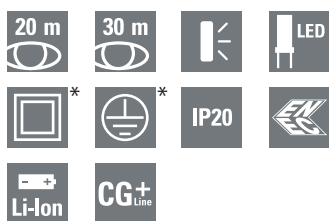

GuideLed 10811 CGLine+

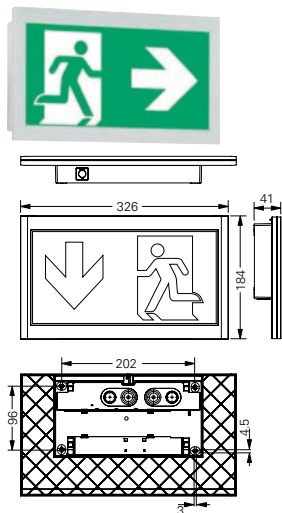

GuideLed 11811 CGLine+

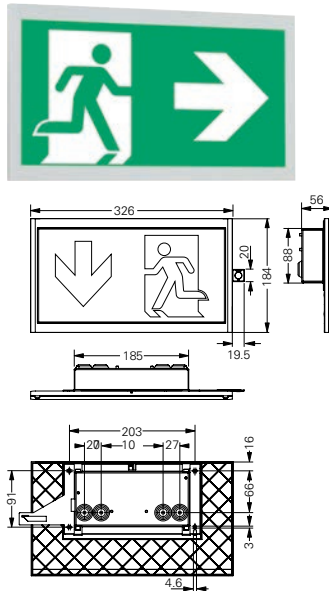

GuideLed CGLine+ (parede)

- Luminária para sinalização de segurança com distância de visualização de 20 e 30m
- Certificação ENEC com garantia de qualidade e fiabilidade
- Aplicação discreta e elegante, especialmente em áreas nobres
- Instalação em parede
- Bateria com a tecnologia inovadora de Iões de Lítio
- Funcionamento mantido activado remotamente pela central CGLine+
- Teste automático de funcionamento e autonomia segundo a norma EN62034
- Autonomia regulável de 1, 3 e 8h
- Custo de manutenção reduzida ao mínimo devido à sua fonte de luz com 50000 horas de vida útil
- Função de inibição remota para os períodos de inactividade

Fonte luminosa	Barra de LED = 4,1W
Construção	Base em policarbonato cinza Painel em PMMA
Grau de protecção	IP20
Funcionamento	Não mantida (NM) e mantida (M)
Recarga	24h (12h para uma autonomia de 3h)
Inibição e telecomando	Colocação em repouso através da central CGLine+
Função de teste	Teste automático de funcionamento e duração de acordo com a norma EN62034, com ligação ao sistema CGLine+ ou em funcionamento autónomo, sem central.
Opção de instalação	Parede, saliente ou encastrada
Alimentação	220V/240V 50/60Hz
Temperatura de funcionamento	De 0°C a +35°C
Ligação	Conectores de 2,5mm ² para alimentação Conectores de 1,5mm ² para o bus CGLine+
Distância de visualização (sinalização de segurança)	20m e 30m

Código de encomenda

Tipo	Código
Base para instalação mural para GuideLed 10811 e 11811, 1-8h/D CGLine+ 20m e 30m. O suporte inclui os componentes electrónicos e baterias. Autonomia de 1/3/8h ajustável, NM/M e botão de teste. (Necessita de painel de sinalização – não incluído)	40071353260
Base para instalação mural para GuideLed 10812, 1-8h/D CGLine+ 20m. O suporte inclui os componentes electrónicos e baterias. Autonomia de 1/3/8h ajustável, NM/M e botão de teste. (Necessita de painel de sinalização – não incluído)	40071353261
Base para instalação mural para GuideLed 11812, 1-8h/D CGLine+ 30m. O suporte inclui os componentes electrónicos e baterias. Autonomia de 1/3/8h ajustável, NM/M e botão de teste. (Necessita de painel de sinalização – não incluído)	40071353262

Painel de sinalização LED face simples 20 e 30m

Seta ESQUERDA, GuideLed 10x11/10x12, ISO 7010, 20m		40071354500
Seta DIREITA, GuideLed 10x11/10x12, ISO 7010, 20m		40071354501
Seta BAIXO, GuideLed 10x11/10x12, ISO 7010, 20m		40071354502
Seta ESQUERDA, GuideLed 11x11/11x12, ISO 7010, 30m		40071354530
Seta DIREITA, GuideLed 11x11/11x12, ISO 7010, 30m		40071354531
Seta BAIXO, GuideLed 11x11/11x12, ISO 7010, 30m		40071354532

Assegurar que existe pelo menos 10mm de espaço livre em redor do produto

* 10811: Protecção em classe 2
10812: Protecção em classe 1

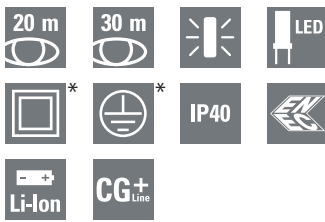

GuideLed CGLine+ (tecto)

- Luminária para sinalização de segurança com distância de visualização de 20 e 30m
- Certificação ENEC com garantia de qualidade e fiabilidade
- Aplicação discreta e elegante, especialmente em áreas nobres
- Instalação em tecto
- Bateria com a tecnologia inovadora de lões de Lítio
- Funcionamento mantido activado remotamente pela central CGLine+
- Teste automático de funcionamento e autonomia segundo a norma EN62034
- Autonomia regulável de 1, 3 e 8h
- Custo de manutenção reduzida ao mínimo devido à sua fonte de luz com 50000 horas de vida útil
- Função de inibição remota para os períodos de inactividade

GuideLed 10821 CGLine+

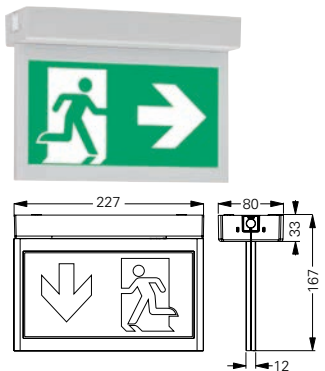

GuideLed 10822 CGLine+

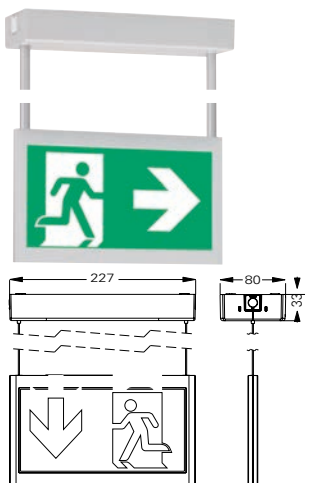

GuideLed 10824 CGLine+

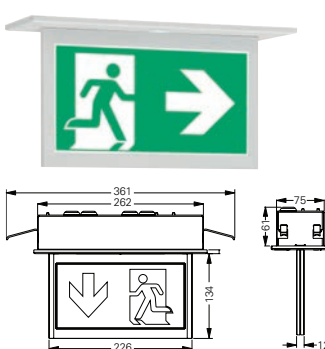

* Para consultar restantes dimensões, ver catálogo Guideled

* 10821, -22, -23: Protecção em classe 2
10824: Protecção em classe 1

* 11821, -22, -23: Protecção em classe 2
11824: Protecção em classe 1

Fonte luminosa	Barra de LED = 4,1W ou 5,1W (dupla face)
Construção	Base em policarbonato cinza Painel em PMMA
Grau de protecção	IP40
Funcionamento	Não mantida (NM) e mantida (M)
Recarga	24h (12h para uma autonomia de 3h)
Inibição e telecomando	Colocação em repouso através da central CGLine+
Função de teste	Teste automático de funcionamento e duração de acordo com a norma EN62034, com ligação ao sistema CGLine+ ou em funcionamento autónomo, sem central.
Opção de instalação	Tecto, saliente e encastrada
Alimentação	220V/240V 50/60Hz
Temperatura de funcionamento	De 0°C a +35°C
Ligação	Conectores de 2,5mm ² para alimentação Conectores de 1,5mm ² para o bus CGLine+
Distância de visualização (sinalização de segurança)	20m e 30m

Código de encomenda

Tipo	Código
Base GuideLed 10821 de 20m, inclui electrónica e baterias. Autonomia de 1/3/8h ajustável, NM/M. (Necessita de painel de sinalização – não incluído)	40071353264
Base GuideLed 10822 de 20m com suspensão de 0,5m, inclui electrónica e baterias. Autonomia de 1/3/8h ajustável, NM/M. (Necessita de painel de sinalização – não incluído)	40071353265
Base GuideLed 10823 de 20m com suspensão de 1,5m, inclui electrónica e baterias. Autonomia de 1/3/8h ajustável, NM/M. (Necessita de painel de sinalização – não incluído)	40071353266
Base GuideLed 10824 de 20m para encastrar, inclui electrónica e baterias. Autonomia de 1/3/8h ajustável, NM/M. (Necessita de painel de sinalização – não incluído)	40071353267
Base GuideLed 11821 de 30m, inclui electrónica e baterias. Autonomia de 1/3/8h ajustável, NM/M e botão de teste. (Necessita de painel de sinalização – não incluído)	40071353269
Base GuideLed 11822 de 30m com suspensão de 0,5m, inclui electrónica e baterias. Autonomia de 1/3/8h ajustável, NM/M. (Necessita de painel de sinalização – não incluído)	40071353270
Base GuideLed 11823 de 30m com suspensão de 1,5m, inclui electrónica e baterias. Autonomia de 1/3/8h ajustável, NM/M. (Necessita de painel de sinalização – não incluído)	40071353271
Base GuideLed 11824 de 30m para encastrar, inclui electrónica e baterias. Autonomia de 1/3/8h ajustável, NM/M. (Necessita de painel de sinalização – não incluído)	40071353272

Painéis de sinalização dupla face de 20 e 30 m (outras configurações disponíveis a pedido)

Seta ESQUERDA / DIREITA, para GuideLed 10x21/10x22/10x23/10x24, ISO 7010, 20m		40071354503
Seta BAIXO / VAZIO, para GuideLed 10x21/10x22/10x23/10x24, ISO 7010, 20m		40071354507
Seta ESQUERDA / DIREITA, para GuideLed 11x21/11x22/11x23/11x24, ISO 7010, 30m		40071354533
Seta BAIXO / VAZIO, para GuideLed 11x21/11x22/11x23/11x24, ISO 7010, 30m		40071354507

Acessórios

Tipo	Código
Adaptador adicional para GuideLed 10x2x para instalações no tecto. Permite obter mais espaço para passagem de cabos.	40071353639
Cadeias para suspensão GuideLed 10821/11821 1-8 h/D CGLine+	40071353624
Caixa de montagem para betão GuideLed 10824 1-8 h/D CGLine+	40071353520
Caixa de montagem para betão GuideLed 11824 1-8 h/D CGLine+	40071353530

GuideLed CGLine+ (suspensão)

Luminária para sinalização de segurança

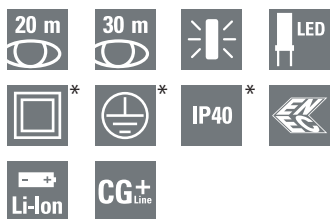

10825 CGLine+

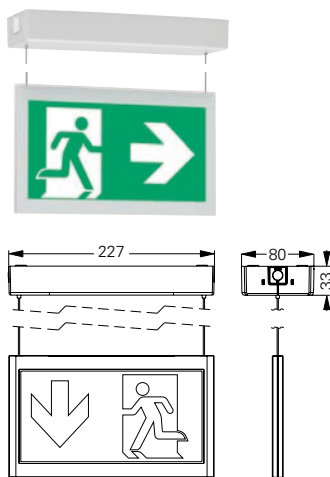

Detalhe do suporte para instalação suspensa com botão de teste e led de estado

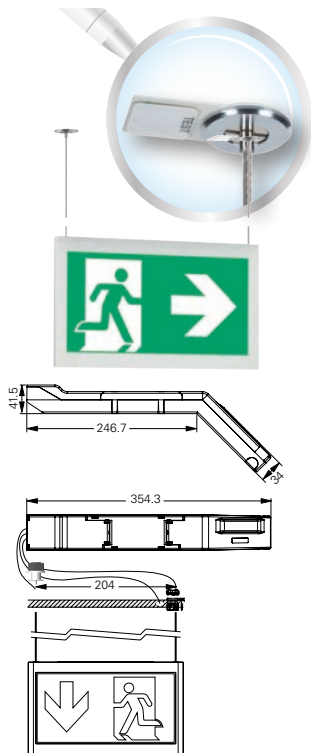

GuideLed CGLine+ (suspensão)

- Luminária para sinalização de segurança com distância de visualização de 20 e 30m
- Certificação ENEC com garantia de qualidade e fiabilidade
- Aplicação discreta e elegante, especialmente em áreas nobres
- Instalação suspensa
- Bateria com a tecnologia inovadora de Iões de Lítio
- Funcionamento mantido activado remotamente pela central CGLine+
- Teste automático de funcionamento e autonomia segundo a norma EN62034
- Autonomia regulável de 1, 3 e 8h
- Custo de manutenção reduzida ao mínimo devido à sua fonte de luz com 50000 horas de vida útil
- Função de inibição remota para os períodos de inactividade

Fonte luminosa	Barra de LED = 4,1W ou 5,1W (dupla face)
Construção	Base em policarbonato cinza Painel em PMMA
Grau de protecção	IP40
Funcionamento	Não mantida (NM) e mantida (M)
Recarga	24h (12h para uma autonomia de 3h)
Inibição e telecomando	Colocação em repouso através da central CGLine+
Função de teste	Teste automático de funcionamento e duração de acordo com a norma EN62034, com ligação ao sistema CGLine+ ou em funcionamento autónomo, sem central.
Opção de instalação	Tecto, suspensão
Alimentação	220V/240V 50/60Hz
Temperatura de funcionamento	De 0°C a +35°C
Ligação	Conectores de 2,5mm ² para alimentação Conectores de 1,5mm ² para o bus CGLine+
Distância de visualização (sinalização de segurança)	20m e 30m

Código de encomenda

Tipo	Código
Base para instalação suspensa no tecto, GuideLed 10825 1-8h/D CGLine+ 20m. Inclui os componentes electrónicos e baterias. Autonomia de 1/3/8h ajustável, NM/M e botão de teste. (Necessita de painel de sinalização – não incluído)	40071353268
Base para instalação suspensa no tecto, GuideLed 10825 1-8h/D CGLine+ 30m. Inclui os componentes electrónicos e baterias. Autonomia de 1/3/8h ajustável, NM/M e botão de teste. (Necessita de painel de sinalização – não incluído)	40071353273
Base para instalação encastrada no tecto, GuideLed 10826/11826 1-8h/D CGLine+ 20m e 30m Inclui os componentes electrónicos e baterias. Autonomia de 1/3/8h ajustável, NM/M e botão de teste. (Necessita de painel de sinalização – não incluído)	40071353263

Painéis de sinalização dupla face de 20 e 30 m para suspensão (outras configurações disponíveis a pedido)

Seta ESQUERDA/DIREITA, para GuideLed 10x25/10x26. Está equipado com cabos de suspensão, ISO 7010, 20m		40071354510
Seta BAIXO/VAZIO, para GuideLed 10x25/10x26. Está equipado com cabos de suspensão, ISO 7010, 20m		40071354514
Seta ESQUERDA/DIREITA, para GuideLed 11x25/11x26. Está equipado com cabos de suspensão, ISO 7010, 30m		40071354540
Seta BAIXO/VAZIO, para GuideLed 11x25/11x26. Está equipado com cabos de suspensão, ISO 7010, 30m		40071354544

* Para consultar restantes dimensões, ver catálogo Guideled

* 10825/11825: Protecção em classe 2
10826/11826: Protecção em classe 1

Grau de protecção da Luminária 10826/11826: IP40

Grau de protecção da caixa com electrónica e baterias: IP20

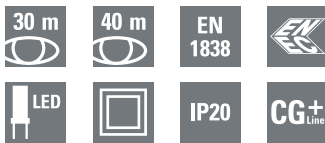

Velos CGLine+

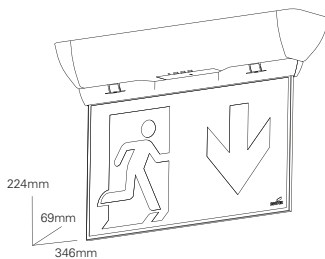

Montagem em suspensão



Encastrada no tecto



Velos CGLine+

- Luminária de sinalização de segurança com distância de visualização de 30 e 40m
- Grande luminosidade do pictograma com 500cd/m²
- Instalação em tecto, parede, encastrada e suspensa
- Ampla gama de acessórios
- Funcionamento mantido activado remotamente pela central CGLine+
- Teste automático de funcionamento e autonomia segundo a norma EN62034
- Custo de manutenção reduzida ao mínimo devido à sua fonte de luz com 50000 horas de vida útil
- Função de inibição ou telecomando remoto para os períodos de inactividade

Fonte luminosa	24 LED de última geração e de alta eficiência = 3,6W
Construção	Corpo da luminária em policarbonato branco Difusor em tecno polímero patenteado
Grau de protecção	IP20
Funcionamento	Não mantida (NM) e mantida (M) Possibilidade de redução do fluxo em M (modo Eco)
Recarga	12h
Inibição e telecomando	Colocação em repouso através da central CGLine+ ou do telecomando local
Função de teste	Teste automático de funcionamento e duração de acordo com a norma EN62034, com ligação ao sistema CGLine+ ou em funcionamento autónomo, sem central.
Opções de instalação	Tecto, suspensa por cabo de aço ou tubo, encastrada, encastrada em suspensão, parede, suporte lateral
Alimentação	220V/240V 50/60Hz
Temperatura de funcionamento	De 0°C a +35°C
Ligação	Conectores de 2,5mm ² para alimentação Conectores de 1,5mm ² para o bus CGLine+
Distância de visualização (sinalização de segurança)	30m e 40m

Código de encomenda

Tipo	Código
Base Velos CGLine+ 30 e 40m. Inclui os componentes electrónicos e baterias. 1,5h de autonomia, NM/M. (Necessita de painel de sinalização – não incluído)	ESC-CGL
Base Velos CGLine+ 30 e 40m. Inclui os componentes electrónicos e baterias. 3h de autonomia, NM/M. (Necessita de painel de sinalização – não incluído)	ESC-3H-CGL

Painéis de sinalização dupla face de 30 e 40m

Painel de sinalização Velos ISO7010 ESQUERDA/DIREITA 30 m		ESP-ILR
Painel de sinalização Velos ISO7010 BAIXO/VAZIO 30 m		ESP-ID
Painel de sinalização Velos ISO7010 CIMA/VAZIO 30 m		ESP-IU
Painel de sinalização Velos ISO7010 ESQUERDA/DIREITA 40 m		ESP40-ILR
Painel de sinalização Velos ISO7010 BAIXO/VAZIO 40 m		O-ESP40-ID

Acessórios

Tipo	Código
Aro de encastrar (abertura 308x83mm)	ESA-RB
Acessório de 90° para fixação na parede	ESA-FLEX
Suspensão por cabo de aço 150cm	ESA-RSA
Suspensão por tubo 48 cm	ESA-PS30
Acessório para fixação lateral	ESA-LMB
Acessório para fixação traseira	ESA-BMB

Exit Cube 33822 LED CGLine+

Luminária para sinalização de segurança

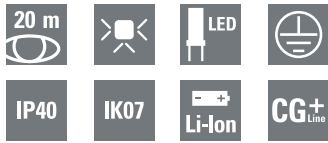

Exit Cube 33822 LED CGLine+

- Cubo de sinalização de segurança com distância de visualização de 20m
- Adequado para instalação na intersecção de corredores e vias de evacuação
- Instalação em tecto, suspensão ou em parede com acessório
- Difusor opalino com pictograma serigrafado
- Bateria com a tecnologia inovadora de Iões de Lítio
- Funcionamento mantido activado remotamente pela central CGLine+
- Teste automático de funcionamento e autonomia segundo a norma EN62034
- Autonomia regulável de 1, 3 e 8h
- Custo de manutenção reduzida ao mínimo devido à sua fonte de luz com 50000 horas de vida útil
- Função de inibição remota para os períodos de inactividade

Exit Cube 33822 1-8h/D LED CGLine+

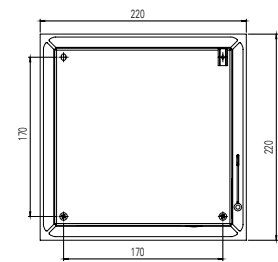
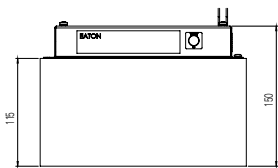

Fonte luminosa	4 PowerLED de 1W de alta eficiência
Construção	Suporte em aço pintado de branco Difusor opalino em policarbonato
Grau de protecção	IP40
Funcionamento	Não mantida (NM) e mantida (M)
Recarga	24h (12h para uma autonomia de 3h)
Inibição e telecomando	Colocação em repouso através da central CGLine+
Função de teste	Teste automático de funcionamento e duração de acordo com a norma EN62034, com ligação ao sistema CGLine+ ou em funcionamento autónomo, sem central.
Opções de instalação	Tecto, suspensa ou suporte de parede
Alimentação	220V/240V 50/60Hz
Temperatura de funcionamento	De 0°C a +35°C
Ligação	Conectores de 2,5mm ² para alimentação Conectores de 1,5mm ² para o bus CGLine+
Distância de visualização (sinalização de segurança)	20m

Código de encomenda

Tipo	Código
Cubo 33822 1-8h/D LED CGLine+ para sinalização de segurança com 20m. 1/3/8h de autonomia, NM/M e botão de teste.	40071353420

Acessórios

Tipo	Código
Suporte de parede	40071353444
Kit para montagem em suspensão (correntes não incluídas)	40071353457
Cabo para suspensão com quatro ganchos, ajustável em altura até 1,5 m	40071353443
Cubo com pictogramas serigrafados, 20m de distância de visualização	40071353450

Pictogramas serigrafados



Acessório para fixação em parede



A Eaton dedica-se a garantir que uma energia confiável, eficiente e segura está disponível quando ela é mais necessária. Com um conhecimento incomparável em gestão de energia elétrica em todos os setores, os especialistas da Eaton proporcionam soluções integradas e personalizadas, para resolver os desafios mais críticos dos nossos clientes.

O nosso foco está em fornecer a solução certa para a aplicação. Mas, os tomadores de decisão exigem mais do que apenas produtos inovadores. Eles voltam-se para a Eaton pelo compromisso inabalável com o suporte pessoal que faz do sucesso do cliente uma prioridade.

Para mais informações, visite www.eaton.pt/Portugal



Eaton Portugal
Cooper Pretrónica, Lda
Parque Industrial Serra das Minas
Av. Irene Lisboa, Lote 19, Armazém C, Piso 2
2635-001 Rio de Mouro
tel: +351 219 198 500
fax: +351 219 198 501
www.cooperpretronica.pt

Eaton Industries Manufacturing GmbH
Electrical Sector EMEA
Route de la Longeraie
71110 Morges, Switzerland
Eaton.eu

Alterações aos produtos, às informações contidas neste documento, e aos preços são reservadas à Eaton, assim como o são os possíveis erros e omissões. Apenas a documentação técnica fornecida pela Eaton é vinculativa. As fotos e imagens também não garantem um layout ou funcionalidades específicas. A sua utilização sob qualquer forma está sujeita a aprovação prévia pela Eaton. O mesmo se aplica a marcas (especialmente Eaton, Moeller e Cutler-Hammer). Os Termos e Condições da Eaton aplicam-se, tal como referenciado nas páginas de internet e nas confirmações de encomendas da Eaton.

Eaton é uma marca registrada da Eaton Corporation